

OMNIA

Wi-Fi Smart Devices



**Control de Garaje
Inteligente WiFi
OMS-102 N**

⚠ Prueba de compatibilidad del dispositivo:

1. Encienda el dispositivo para el garaje, la luz verde y azul parpadean alternativamente.
2. Utilice los cables rojo y negro que vienen incluido en el paquete para conectar el dispositivo al motor del garaje; y coloque cada extremo en los mismos terminales del interruptor de la pared.
3. Use un pequeño tornillo o clavo para hacer clic en el botón del dispositivo; la puerta de su garaje debería activarse.

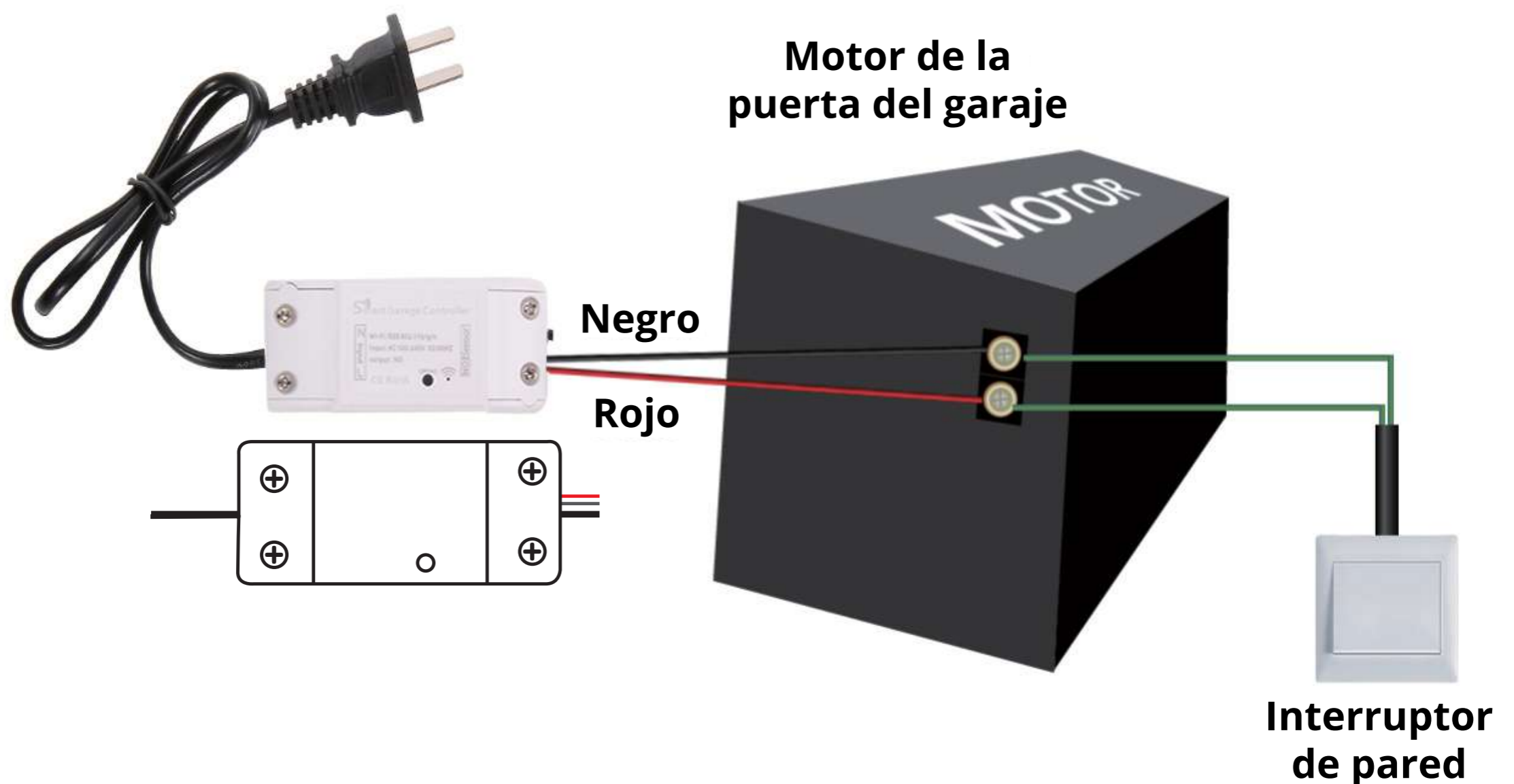

Si esta prueba falla puede que su dispositivo no sea compatible. Para activar las señales de seguridad del motor, el dispositivo debe estar conectado directamente a un control remoto configurado con el motor, dentro del alcance del motor. Es posible que necesite asistencia de un profesional para soldar los cables.

¡La prueba funciona! Oprima el botón del control y la puerta del garaje se abrirá o cerrará.

A continuación una lista de pasos por verificación antes de usar el dispositivo:

- Su celular inteligente o tablet debe de tener una conexión Wi-Fi 2.4G con internet.
- El dispositivo soporta solamente una red Wi-Fi de 2.4G. En caso de utilizar un Router 5G (va a dar dos señales, una de 5G y otra de 2.4G) seleccionar el Wi-Fi 2.4G para conectar su celular inteligente.
- Asegúrese que durante el proceso de emparejamiento su dispositivo Android o IOS y el garaje estén dentro del rango de alcance de la señal Wi-Fi.
- Asegúrese de que su router esté abierto para MAC. De lo contrario, cancele primero la configuración de filtrado de MAC del router.

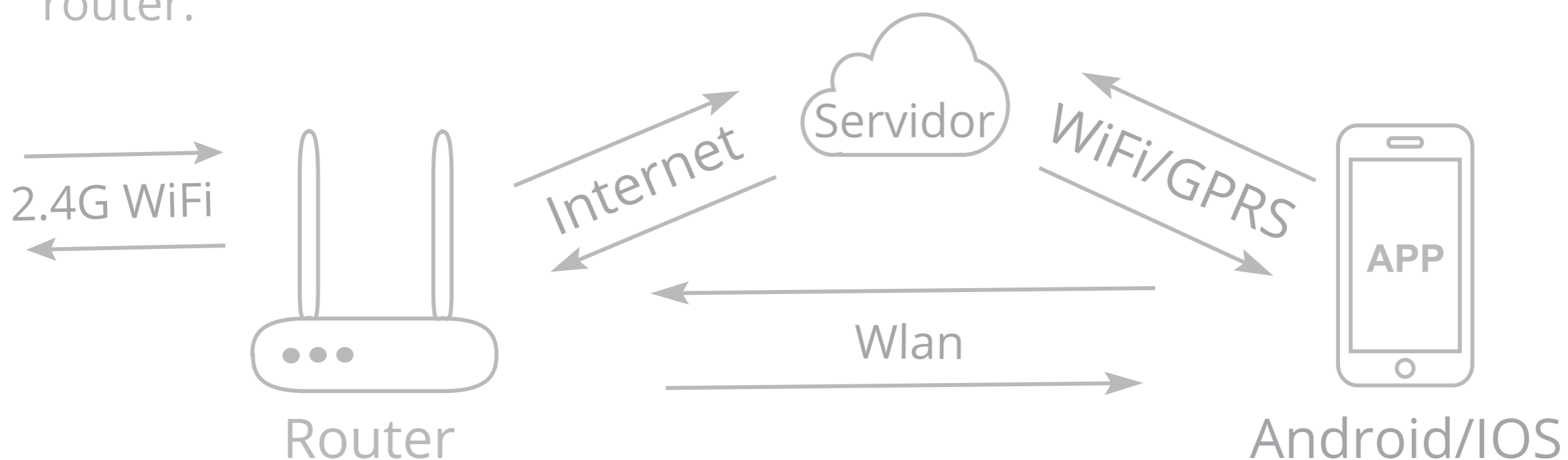

*Instalar la aplicación "Smart Life"

Agregar dispositivo:

*La puerta del garaje se activará cuando se agregue correctamente (la luz LED azul deja de parpadear), así que mantenga la puerta cerrada.

- 1 Encienda el dispositivo del garaje, la luz roja y azul parpadean alternativamente.
- 2 Inicie la aplicación, toque el ícono "+" en la parte superior derecha.
- 3 Seleccione "Todos los dispositivos" → "Conector Wi-Fi".
- 4 Seleccione "Confirma que el indicador parpadea rápidamente".
- 5 Ingrese la contraseña Wi-Fi 2.4G y seleccione "Confirmar".
- 6 Se conectará automáticamente con el dispositivo. Una vez que el proceso es completado, le indicará que puede cambiar el nombre del dispositivo. Ingrese un nuevo nombre y guarde.

ON:

Presione para enviar una señal al motor para abrir o cerrar dependiendo del estado actual de la puerta.

OFF:

Presione para enviar una señal al motor para abrir o cerrar dependiendo del estado actual de la puerta.

Offline: Fallo en el control.

* La APLICACIÓN puede agregar muchos tipos de dispositivos.

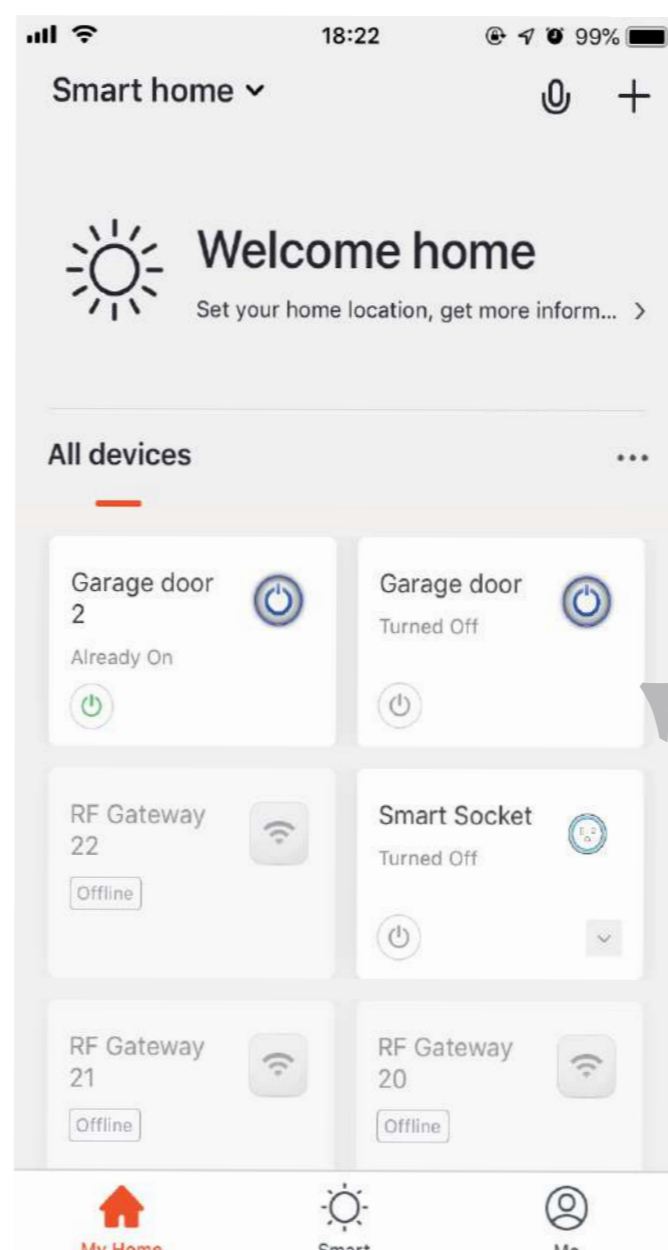

Seleccione aquí para acceder a la interfaz con todas las funciones.



Garage door



Cambiar nombre / Compartir
Actualizar / Eliminar

Gestionar grupo / Posición

ID de dispositivo / IP / MAC

Closed



AVISO: alarma de apertura
y cierre



IMPORTANTE

Con este modelo, el estado de la puerta abierta/cerrada y algunas funciones adicionales no están disponibles. Para características completas ver modelo OMS-102.



switch

Seleccione para encender y apagar.



countdown

Temporizador de cuenta regresiva.



record

Verificar los registros de operación



timer

Para temporizadores simples.

⚠ Realice esta instalación después de haber agregado correctamente el dispositivo a su aplicación.

*Mantenga la puerta de su garaje cerrada.

INSTALACIÓN FÁCIL

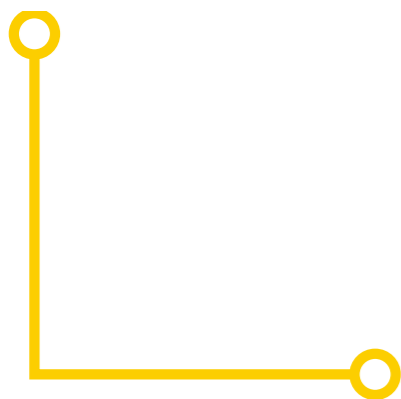
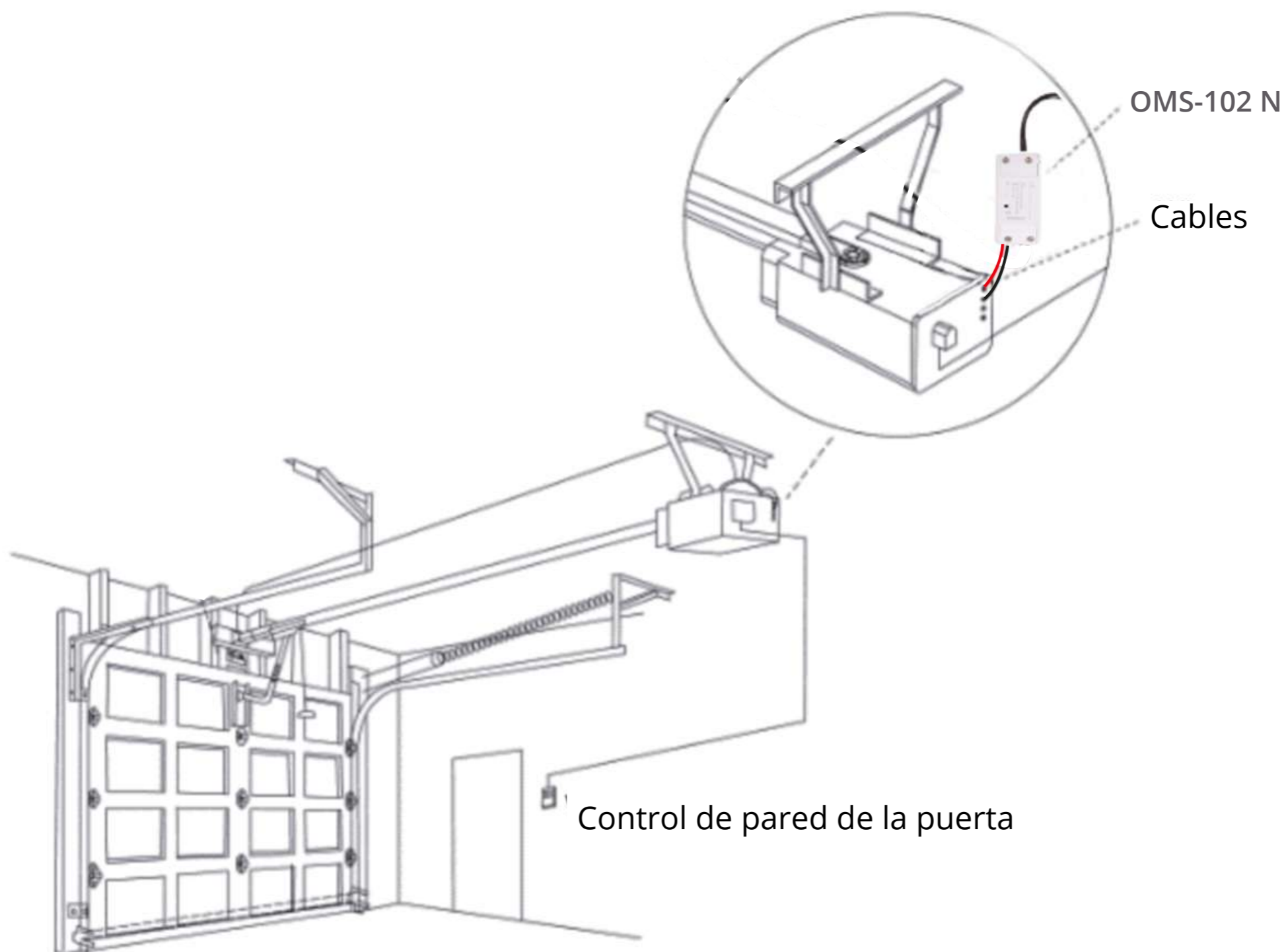

1er paso:
Encender.

2do paso:
Conéctese al interruptor de pared.

Inserte el terminal del cable rojo y negro de 2,0 mm en cada extremo en los mismos terminales de los cables del botón de pared.

Si es difícil de instalar con tornillos, también puede usar las cintas 3M para terminar.

Si le preocupa que se caiga, puede utilizar tornillos y cinta 3M.

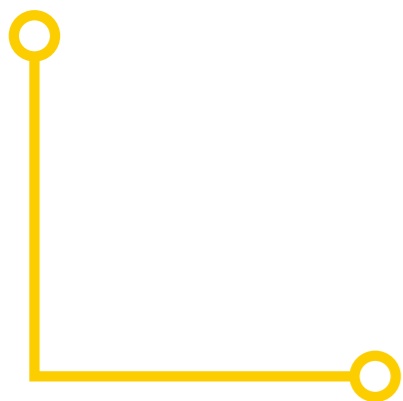

Funciona con Alexa



- 1 Inicie la aplicación Alexa, seleccione el menú en la esquina superior izquierda. Vaya a Habilidades.
- 2 Introduzca "Smart Life" en la barra de búsqueda.
- 3 Seleccione " Smart Life".
- 4 Active la habilidad.
- 5 Ingrese la información de su cuenta y seleccione "Iniciar sesión" para vincular su cuenta de Amazon. Si su cuenta es un número de teléfono, debe seleccionar su país. Si su cuenta es una dirección de correo electrónico, seleccione su código de país-región.

Comandos de voz:

"Alexa, enciende {nombre del dispositivo}"

"Alexa, apaga {nombre del dispositivo}"

Funciona con Google Home

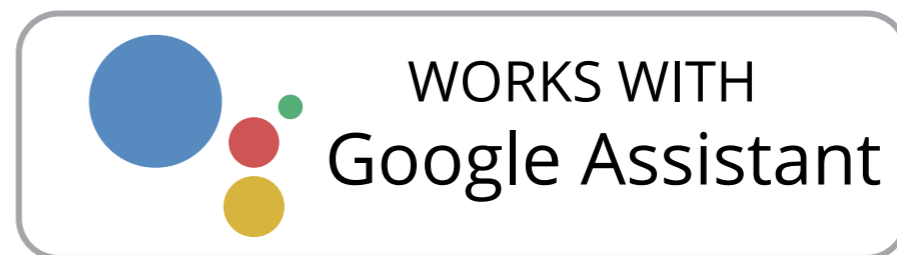

- 1 Inicie la aplicación Google Home, seleccione el menú.
- 2 Seleccione "Control de casa".
- 3 En Dispositivos, Seleccione el ícono +.
- 4 Seleccione "Smart Life".
- 5 Ingrese la información de su cuenta y toque seleccione "Iniciar sesión" para vincular su cuenta de Google. Si su cuenta es un número de teléfono, debe seleccionar su país. Si su cuenta es un dirección de correo electrónico, seleccione el código de su país / región.

Comandos de voz:

"Hola Google, enciende
{nombre del dispositivo}"

"Hola Google, apaga
{nombre del dispositivo}"

omnIA

Wi-Fi Smart Devices

Control de Garaje Inteligente WiFi OMS-102 N



www.smartomnia.com

 smart.omnia

 smartomniacr